

Hydraulické pumpy ovladané vzduchom pre čerpanie kvapalín



VT-HADICE&PLAST s.r.o.
Stavbárov 1
07101 Michalovce

objednavky@vthadiceplast.sk
055 / 677 00 22
www.vthadiceplast.sk

VT-HADICE&PLAST s.r.o.
Jarmočná 2
04001 Košice

Hydraulické pumpy ovládané vzduchom

Hydraulické pumpy ovládané vzduchom

Tieto hydraulické pumpy ovládané vzduchom su delené podľa využitia, pomeru a prietoku. Každá seria môže mať ine tesnenie, inú pracovnú dĺžku a spotrebu vzduchu. Hydraulické pumpy ovládané vzduchom su využívané v sadách, uprava podľa potreby, v sudoch a nádržiach.

Sady

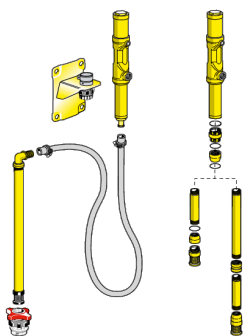

Podľa potreby

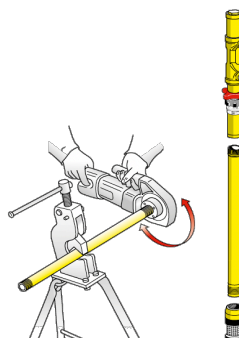

Sudy

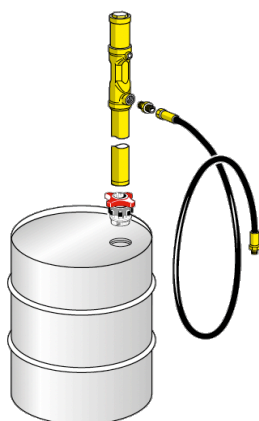

Nádrže

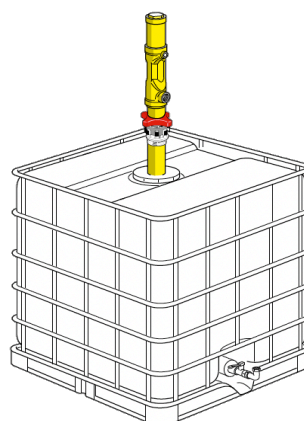

Využitie podľa pomeru pumpy:

1:1

Prepravujú kvapaliny s nižšou viskozitou a na kratšie vzdialenosti cca 5-10m

3:1

Prepravujú kvapaliny so strednou viskozitou a na stredne vzdialenosti cca 40-50m

5:1, 7:1, 8:1, 9:1, 10:1, 11:1, 12:1

Prepravujú kvapaliny s vysokou viskozitou a na dlhé vzdialenosti cca 150-200m

Hydraulické pumpy ovladané vzduchom séria 5000 pomer 1:1 prietok 35L/min

Kód	V0E126090	V0E126091	V0E126093	V0E126094
Tesnenie	Viton			
Využitie	Olej a podobné kvapaliny			
Sacia trubica priemer mm	50			
Pripojovací závit	Vnútorný závit BSPP G1/4			
Výstupný závit	Vnútorný závit BSPP G3/4			
Pracovný tlak bar	6 až 8			
Spotreba vzduchu L/min	250			
Hlučnosť dB	81			
Max viskozita oleja SAE	80			
Vhodné pre	sady	úprava	sudy 50-60kg	sudy 180-220kg
Rozmery AxBxC mm	332x208x50	332x168x50	332x740x50	332x940x50

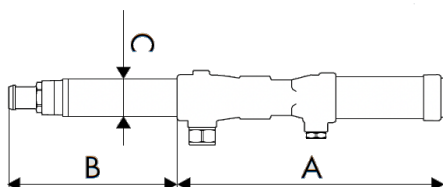

Hydraulické pumpy ovladané vzduchom séria 5001 pomer 1:1 prietok 35L/min

Kód	V02010978	V0201980	V02010985
Tesnenie	Viton		
Využitie	Olej a podobné kvapaliny		
Sacia trubica priemer mm	50		
Pripojovací závit	Vnútorný závit BSPP G1/4		
Výstupný závit	Vonkajší závit BSPP G1/2		
Pracovný tlak bar	6 až 8		
Spotreba vzduchu L/min	200		
Hlučnosť dB	80		
Max viskozita oleja SAE	80		
Vhodné pre	sady	sudy 50-60kg	sudy 180-220kg
Rozmery AxBxC mm	300x250x50	300x740x50	300x940x50

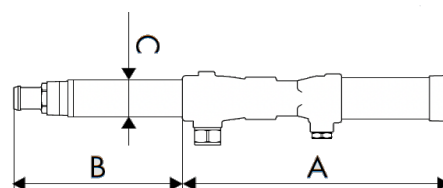

Hydraulické pumpy ovladané vzduchom séria 5003

pomer 3:1 prietok 25L/min

Kód	V02010988	V02010990	V02010995	V02010995
Tesnenie	Viton			
Využitie	Olej a podobné kvapaliny			
Sacia trubica priemer mm	42			
Pripojovací závit	Vnútorný závit BSPP G1/4			
Výstupný závit	Vonkajší závit BSPP G1/2			
Pracovný tlak bar	6 až 8			
Spotreba vzduchu L/min	200			
Hlučnosť dB	80			
Max viskozita oleja SAE	130			
Vhodné pre	sady	sudy 50-60kg	sudy 180-220kg	nádrže 750-1500L
Rozmery AxBxC mm	300x215x42	300x740x42	300x940x42	300x1250x42

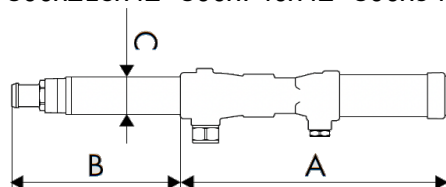

Hydraulické pumpy ovladané vzduchom séria 5004

pomer 3:1 prietok 20L/min

Kód	V0E135060	V0E135061	V0E135076	V0E135094
Tesnenie	Viton			
Využitie	Olej a podobné kvapaliny			
Sacia trubica priemer mm	32			
Pripojovací závit	Vnútorný závit BSPP G1/4			
Výstupný závit	Vnútorný závit BSPP G1/2			
Pracovný tlak bar	6 až 8			
Spotreba vzduchu L/min	350			
Hlučnosť dB	81			
Max viskozita oleja SAE	130			
Vhodné pre	sady	úprava	sudy 50-60kg	sudy 180-220kg
Rozmery AxBxC mm	332x200x32	332x185x32	332x740x32	332x940x32

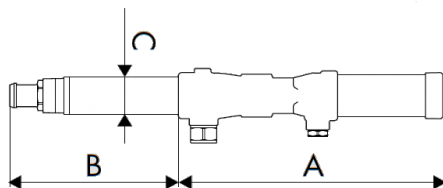

Hydraulické pumpy ovladané vzduchom séria 6000 pomer 1:1 prietok 23L/min

Kód	V0E133060	V0E133096
Tesnenie	Teflon	
Využitie	Olej a podobné kvapaliny	
Sacia trubica priemer mm	42	
Pripojovací závit	Vnútorňý závit BSPP G1/4	
Výstupný závit	Vnútorňý závit BSPP G1/2	
Pracovný tlak bar	6 až 8	
Spotreba vzduchu L/min	230	
Hlučnosť dB	81	
Max viskozita oleja SAE	80	
Vhodné pre	sady	sudy 50-60kg
Rozmery AxBxC mm	355x 0 x 0	355x940x42

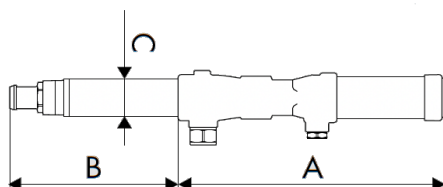

Hydraulické pumpy ovladané vzduchom séria 6001 pomer 1:1 prietok 40L/min

Kód	V02011168	V02011170	V02011172
Tesnenie	Polyurethan		
Využitie	Olej a podobné kvapaliny		
Sacia trubica priemer mm	50		
Pripojovací závit	Vnútorňý závit BSPP G1/4		
Výstupný závit	Vonkajší závit BSPP G3/4		
Pracovný tlak bar	6 až 8		
Spotreba vzduchu L/min	220		
Hlučnosť dB	80		
Max viskozita oleja SAE	80		
Vhodné pre	sady	sudy 180-220kg	nádrže 750-1500L
Rozmery AxBxC mm	350x245x50	350x940x50	350x1250x50

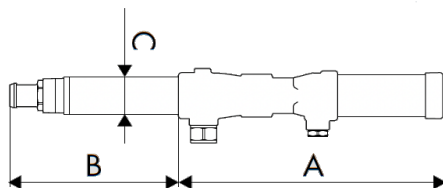

Hydraulické pumpy ovladané vzduchom séria 6002

pomer 1:1 prietok 23L/min

Kód	V0E133070	V0E133071	V0E133073
Tesnenie	Viton		
Využitie	Olej a podobné kvapaliny		
Sacia trubica priemer mm	42		
Pripojovací závit	Vnútorný závit BSPP G1/4		
Výstupný závit	Vnútorný závit BSPP G1/2		
Pracovný tlak bar	6 až 8		
Spotreba vzduchu L/min	230		
Hlučnosť dB	81		
Max viskozita oleja SAE	80		
Vhodné pre	sady	úprava	sudy 180-220kg
Rozmery AxBxC mm	355x 0 x 0	355x220x42	355x940x42

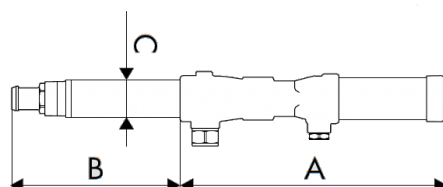

Hydraulické pumpy ovladané vzduchom séria 6050

pomer 1:1 prietok 40L/min

Kód	V0E133170	V0E133171	V0E133173
Tesnenie	Viton		
Využitie	Olej a podobné kvapaliny		
Sacia trubica priemer mm	42		
Pripojovací závit	Vnútorný závit BSPP G1/4		
Výstupný závit	Vnútorný závit BSPP G3/4		
Pracovný tlak bar	6 až 8		
Spotreba vzduchu L/min	370		
Hlučnosť dB	81		
Max viskozita oleja SAE	130		
Vhodné pre	sady	úprava	sudy 180-220kg
Rozmery AxBxC mm	505x 0 x 0	505x245x42	505x940x42

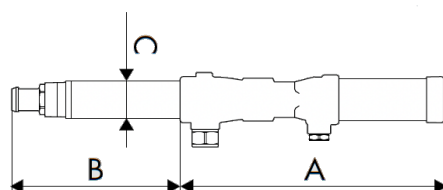

Hydraulické pumpy ovladané vzduchom séria 6003

pomer 3:1 prietok 30L/min

Kód	V02011188	V02011190	V02011195	V02011196
Tesnenie	Polyurethan			
Využitie	Olej a podobné kvapaliny			
Sacia trubica priemer mm	42			
Pripojovací závit	Vnútorný závit BSPP G1/4			
Výstupný závit	Vonkajší závit BSPP G1/2			
Pracovný tlak bar	6 až 8			
Spotreba vzduchu L/min	220			
Hlučnosť dB	80			
Max viskozita oleja SAE	130			
Vhodné pre	sady	sudy 50- 60kg	sudy 180- 220kg	nádrže 750- 1500L
Rozmery AxBxC mm	350x215x42	350x740x42	350x940x42	350x1250x42

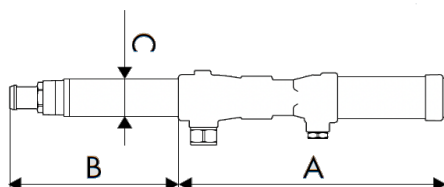

Hydraulické pumpy ovladané vzduchom séria 6004

pomer 3:1 prietok 14L/min

Kód	V0E135160	V0E135161	V0E135173	V0E135194
Tesnenie	NBR			
Využitie	Olej a podobné kvapaliny			
Sacia trubica priemer mm	42			
Pripojovací závit	Vnútorný závit BSPP G1/4			
Výstupný závit	Vnútorný závit BSPP G1/2			
Pracovný tlak bar	6 až 8			
Spotreba vzduchu L/min	330			
Hlučnosť dB	81			
Max viskozita oleja SAE	130			
Vhodné pre	sady	úprava	sudy 50- 60kg	sudy 180- 220kg
Rozmery AxBxC mm	285x285x42	285x220x42	285x740x42	285x940x42

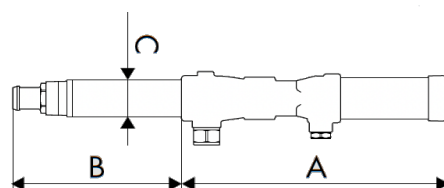

Hydraulické pumpy ovladané vzduchom séria 6005

pomer 5:1 prietok 28L/min

Kód	V02011198	V02011200	V02011205	V02011206
Tesnenie	Polyurethan			
Využitie	Olej a podobné kvapaliny			
Sacia trubica priemer mm	42			
Pripojovací závit	Vnútorňný závit BSPP G1/4			
Výstupný závit	Vonkajší závit BSPP G1/2			
Pracovný tlak bar	6 až 8			
Spotreba vzduchu L/min	250			
Hlučnosť dB	80			
Max viskozita oleja SAE	240			
Vhodné pre	sady	sudy 50-60kg	sudy 180-220kg	nádrže 750-1500L
Rozmery AxBxC mm	350x215x42	350x740x42	350x940x42	350x1250x42

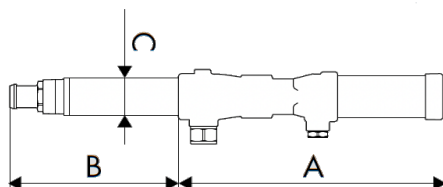

Hydraulické pumpy ovladané vzduchom séria 6050

pomer 5:1 prietok 18L/min

Kód	V0E136060	V0E136061	V0E136073	V0E136094
Tesnenie	NBR			
Využitie	Olej a podobné kvapaliny			
Sacia trubica priemer mm	42			
Pripojovací závit	Vnútorňný závit BSPP G1/4			
Výstupný závit	Vnútorňný závit BSPP G1/2			
Pracovný tlak bar	6 až 8			
Spotreba vzduchu L/min	350			
Hlučnosť dB	81			
Max viskozita oleja SAE	240			
Vhodné pre	sady	úprava	sudy 50-60kg	sudy 180-220kg
Rozmery AxBxC mm	345x270x42	345x270x42	345x740x42	345x940x42

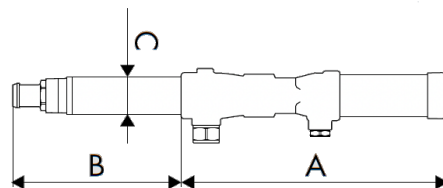

Hydraulické pumpy ovladané vzduchom séria 6008

pomer 8:1 prietok 20L/min

Kód	V02011207	V02011208	V02011210	V02011211
Tesnenie	Polyurethan			
Využitie	Olej a podobné kvapaliny			
Sacia trubica priemer mm	30			
Pripojovací závit	Vnútorný závit BSPP G1/4			
Výstupný závit	Vonkajší závit BSPP G1/2			
Pracovný tlak bar	6 až 8			
Spotreba vzduchu L/min	220			
Hlučnosť dB	80			
Max viskozita oleja SAE	280			
Vhodné pre	sady	sudy 50-60kg	sudy 180-220kg	nádrže 750-1500L
Rozmery AxBxC mm	350x215x30	350x740x30	350x940x30	350x1250x30

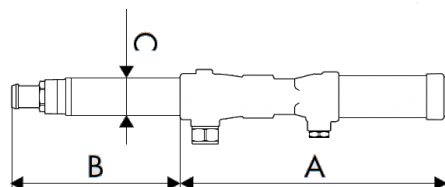

Hydraulické pumpy ovladané vzduchom séria 8003

pomer 3:1 prietok 40L/min

Kód	V02011176	V02011178	V02011179
Tesnenie	Polyurethane		
Využitie	Olej a podobné kvapaliny		
Sacia trubica priemer mm	50		
Pripojovací závit	Vnútorný závit BSPP G3/8		
Výstupný závit	Vonkajší závit BSPP G3/4		
Pracovný tlak bar	6 až 8		
Spotreba vzduchu L/min	340		
Hlučnosť dB	80		
Max viskozita oleja SAE	130		
Vhodné pre	sady	sudy 180-220kg	nádrže 750-1500L
Rozmery AxBxC mm	420x220x50	420x940x50	420x1250x50

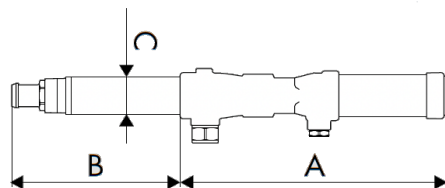

Hydraulické pumpy ovladané vzduchom séria 8005

pomer 5:1 prietok 35L/min

Kód	V02011180	V02011182	V02011183
Tesnenie	Polyurethane		
Využitie	Olej a podobné kvapaliny		
Sacia trubica priemer mm	42		
Pripojovací závit	Vnútorňý závit BSPP G3/8		
Výstupný závit	Vonkajší závit BSPP G3/4		
Pracovný tlak bar	6 až 8		
Spotreba vzduchu L/min	385		
Hlučnosť dB	80		
Max viskozita oleja SAE	240		
Vhodné pre	sady	sudy 180- 220kg	nádrže 750- 1500L
Rozmery AxBxC mm	420x220x42	420x940x42	420x1250x42

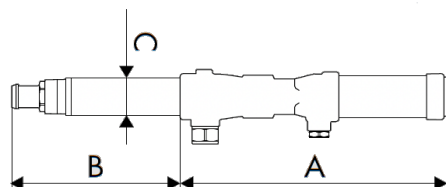

Hydraulické pumpy ovladané vzduchom séria 8010

pomer 10:1 prietok 30L/min

Kód	V02011185	V02011186	V02011187
Tesnenie	Polyurethane		
Využitie	Olej a podobné kvapaliny		
Sacia trubica priemer mm	42		
Pripojovací závit	Vnútorňý závit BSPP G3/8		
Výstupný závit	Vonkajší závit BSPP G3/4		
Pracovný tlak bar	6 až 8		
Spotreba vzduchu L/min	385		
Hlučnosť dB	80		
Max viskozita oleja SAE	280		
Vhodné pre	sady	sudy 180- 220kg	nádrže 750- 1500L
Rozmery AxBxC mm	420x220x42	420x940x42	420x1250x42

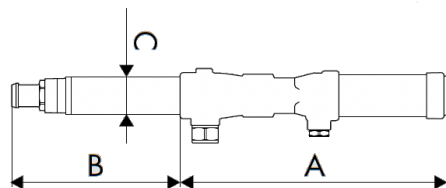

Sady pre sudy a nádrže

Sady pre sudy a nádrže



Sada pre sudy 50-60kg

Sada obsahuje hadicu 1/2 s pištoľou, koncovkou ohnutou 105°, digitálnym prietokomerom, ventilom a dĺžkou 3m. Sada je dodávaná v 3 prevedeniach:

Pumpa 5:1 28L / min V02211281	Pumpa 3:1 30L / min V02211281A	Pumpa 3:1 25L / min V02211281B
-------------------------------------	--------------------------------------	--------------------------------------



Sada pre sudy 180-220kg

Sada obsahuje hadicu 1/2 s pištoľou, koncovkou ohnutou 105°, digitálnym prietokomerom, ventilom a dĺžkou 3m. Sada je dodávaná v 3 prevedeniach:

Pumpa 5:1 28L / min V02211288	Pumpa 3:1 30L / min V02211288A	Pumpa 3:1 25L / min V02211288B
-------------------------------------	--------------------------------------	--------------------------------------



Sada pre sudy 180-220kg

Sada obsahuje hadicu 3/4 s pištoľou, koncovkou rovnou, digitálnym prietokomerom, ventilom a dĺžkou 3m. Sada je dodávaná v 2 prevedeniach:

Pumpa 5:1 35L / min V02211289	Pumpa 3:1 40L / min V02211289A
-------------------------------------	--------------------------------------



Sada pre sudy 50-60kg

Sada obsahuje vozík 4 kolesa, hadicu 1/2 s pištoľou, koncovkou ohnutou 105°, digitálnym prietokomerom, ventilom a dĺžkou 3m.

Sada je dodávaná v 3 prevedeniach:

Pumpa 5:1 28L / min V02211283	Pumpa 3:1 30L / min V02211284	Pumpa 3:1 25L / min V02211284B
-------------------------------------	-------------------------------------	--------------------------------------



Sada pre sudy 180-220kg

Sada obsahuje vozík 4 kolesa, hadicu 1/2 s pištoľou, koncovkou ohnutou 105°, digitálnym prietokomerom, ventilom a dĺžkou 3m.

Sada je dodávaná v 2 prevedeniach:

Pumpa 5:1 28L / min V02211290	Pumpa 3:1 30L / min V02211292
-------------------------------------	-------------------------------------



Sada pre sudy 180-220kg

Sada obsahuje vozík 4 kolesa s bubnom s hadicu 1/2 s pištoľou, koncovkou ohnutou 105°, digitálnym prietokomerom, ventilom a dĺžkou 10m, hadica 1/2 medzi pumpu a bubnom 1,5m. Sada je dodávaná v 2 prevedeniach:

Pumpa 5:1 28L / min V02211295	Pumpa 3:1 30L / min V02211297
-------------------------------------	-------------------------------------



Sada pre sudy 180-220kg

Sada obsahuje vozík 3 kolesa, hadicu 1/2 s pištoľou, koncovkou ohnutou 105°, digitálnym prietokomerom, ventilom a dĺžkou 3m.

Sada je dodávaná v 2 prevedeniach:

Pumpa 5:1	Pumpa 3:1
28L / min	30L / min
V02211298C	V02211298D



Sada pre sudy 180-220kg

Sada obsahuje vozík 3 kolesa s bubnom s hadicu 1/2 s pištoľou, koncovkou ohnutou 105°, digitálnym prietokomerom, ventilom a dĺžkou 10m, hadica 1/2 medzi pumpu a bubnom 1,5m. Sada je

dodávaná v 2 prevedeniach:

Pumpa 5:1	Pumpa 3:1
28L / min	30L / min
V02211299E	V02211299F



Sada pre sudy 180-220kg

Sada obsahuje pumpu so sacou trubicou s dĺžkou 940mm. Flexibilná hadica s priemerom 25mm dĺžka 2m. Držiak na stenu so šrubkami. Sada je dodávaná v 4 prevedeniach:

Pumpa 3:1	Pumpa 3:1	Pumpa 5:1	Pumpa 8:1
25L / min	30L / min	28L / min	20L / min
V02211213A	V02211213	V02211215	V02211218



Sada pre sudy a nádrže 700 - 1000L

Sada obsahuje pumpu so sacou trubicou s dĺžkou 1250mm. Flexibilná hadica s priemerom 25mm dĺžka 2m. Držiak na stenu so šrubkami. Sada je dodávaná v 4 prevedeniach:

Pumpa 3:1 40L / min	Pumpa 5:1 35L / min	Pumpa 10:1 30L / min
V02211214	V02211216	V02211217



Sada pre sudy 180-220kg

Sada obsahuje pumpu pomer 3:1 25L/min. Hadica 1/2 medzi pumpou a bubnom 1,5m. Bubon s hadicu 1/2 s pištoľou, koncovkou ohnutou 105°, digitálnym prietokomerom, ventilom Sada je dodávaná v 2 prevedeniach (mení sa dĺžka hadice v bubne):

10m	15m
V022113A10	V022113A15



Sada pre sudy 180-220kg

Sada obsahuje pumpu priamo na sude. Hadica 1/2 medzi pumpou a bubnom 1,5m. Bubon s hadicu 1/2 s pištoľou, koncovkou rovnou, digitálnym prietokomerom, ventilom, dĺžka 10m. Držiak pre odkvapkavanie oleja. Sada je dodávaná v 2 prevedeniach:

Pumpa 3:1 30L/min	Pumpa 5:1 28L/min
V02211301	V02211300



Sada pre sudy 180-220kg

Sada obsahuje pumpu priamo na stene. Hadica medzi pumpou a stenou dĺžka 2m. Hadica 1/2 medzi pumpou a bubnom 0,8m. Bubon s hadicu 1/2 s pištoľou, koncovkou rovnou, digitálnym prietokomerom, ventilom, dĺžka 10m. Držiak pre odkvapkavanie oleja. Sada je dodávaná v 2 prevedeniach:

Pumpa 3:1 30L/min V02211303	Pumpa 5:1 28L/min V02211302
-----------------------------------	-----------------------------------



Sada pre sudy 180-220kg a nádrže 700-1000L

Sada obsahuje pumpu priamo na stene. Sacia trubica 1250mm. Hadica medzi pumpou a stenou dĺžka 2m. Hadica 3/4 medzi pumpou a bubnom 0,8m. Bubon s hadicu 3/4 s pištoľou, koncovkou rovnou, digitálnym prietokomerom, ventilom, dĺžka 15m. Držiak pre odkvapkavanie oleja. Sada je dodávaná v 2 prevedeniach:

Pumpa 3:1 40L/min V02211313	Pumpa 5:1 35L/min V02211315
-----------------------------------	-----------------------------------



Sada pre sudy 180-220kg s kohútikom

Sada obsahuje pumpu, kohútik a stojan.

Pumpa 3:1 30L/min V02711347



Sada pre IBC nádrže

Sada obsahuje pumpu priamo na stene. Sacia trubica 1250mm. Regulator vzduchu. Hadica medzi pumpou a nádržou dĺžka 0,8m. Hadica 1/2 medzi pumpou a vzduchom 2m. Bubon s hadicu 1/2 s pištoľou, koncovkou rovnou, digitálnym prietokomerom, ventilom, dĺžka 10m. Držiak pre odkvapkavanie oleja. Sada je dodávaná v 2

prevedeniach:

Pumpa 5:1	Pumpa 3:1
28L/min	30L/min
V02211895	V02211896



Sada pre IBC nádrže

Sada obsahuje pumpu priamo na stene. Sacia trubica 1250mm. Regulator vzduchu. Hadica medzi pumpou a nádržou dĺžka 0,5m. Pripojenie IBC. Hadica 1/2 medzi pumpou a vzduchom 1,5m. Bubon s hadicu 1/2 s pištoľou, koncovkou rovnou, digitálnym prietokomerom, ventilom, dĺžka 10m. Držiak pre odkvapkavanie oleja. Sada je dodávaná v 2

Pumpa 5:1	Pumpa 3:1
28L/min	30L/min
V02211900	V02211903



Sada pre IBC nádrže

Sada obsahuje pumpu priamo na stene. Sacia trubica 1260mm. Regulator vzduchu. Hadica medzi pumpou a nádržou dĺžka 2m. Hadica 1/2 medzi pumpou a vzduchom 1m. Hadica 1/2 pre pripojenie. Sada je dodávaná v 2

Pumpa 5:1	Pumpa 7:1
45L/min	30L/min
V0E136340	V0E136350